



Bett 180 x 200, Hussenoptik glatt, Metallfuß 300 chrom matt



www.blauer-engel.de/uz148



Longlife
by 3C Care

Aufbau und Bestellhinweise

- Kopfteil:** Standardausführung hinten unecht mit Spannstoff bezogen.
Gegen Aufpreis von hinten in Echtholz möglich.
Aus ergonomisch geformtem PUR-Schaumstoff (mind. RG 25). Abdeckung aus Wattedevlies.
Weicher, lockerer Polsteraufbau, bei dem eine modellbedingte oder gestalterisch gewünschte Wellenbildung der Bezüge warentypisch ist.
- Fuß- & Seitenteil:** In Hussenverarbeitung, Befestigung durch Klett, Hussen sind nicht waschbar
Standardausführung mit einer Husse in glatter Optik.
Gegen Aufpreis mit einer Husse in Bienen Optik möglich.
Tragende Teile des Gestells aus Massivholz und Holzwerkstoffen, Fläche mit Polsterpappe verblendet.
Das Fuß- & Seitenteil kann in zwei verschiedenen Höhen (Style 18cm & Basic 25cm) bestellt werden.
- Seitenlänge:** Standardausführung in der Länge 200 cm.
Gegen Aufpreis mit einer Überlänge von 220 cm möglich
- Dekostoff** Das Modell kann in Dekostoff bestellt werden. Diese werden nicht auf Rapport verarbeitet.
Die Preise entnehmen Sie bitte der PG 6 bzw. der PG 10.
- Stauraum:** Stauraum bei allen Bettgrößen bestellbar.
Ab einer Breite von 140 cm ist der Stauraum mittig geteilt.
Der Stauraum ist in Verbindung mit dem Fuß- und Seitenteil Style (18 cm) nicht möglich.
- Sonstiges:** Alle Betten (außer Liegebreite 120cm) werden mit einem Mittelsteg ausgeliefert.
Die Betten werden in zwei Collis ausgeliefert. Colli 1: Kopfteil / Colli 2: Fuß- und Seitenteil
- Polsterbett ohne Federholzrahmen und Matratze
Alle verwendeten Materialien entsprechen den Anforderungen der DGM laut RAL GZ 430.
- Alle in der Preisliste genannten Werte sind ca. Maße in Zentimeter, ermittelt nach üblicher Messmethode (s. RAL-GZ 430) und im unbenutzten Neuzustand.
Änderungen in Form, Farbe und Konstruktion im Rahmen des technischen Fortschritts behalten wir uns vor.
- Nahtverteilung:** Die Nahtverteilung kann bei Stoff- oder Lederverarbeitung unterschiedlich ausfallen.
Die Verarbeitung von Zier-, Kapp- oder Doppelnähten kann in den Stoff- oder Ledervarianten unterschiedlich ausfallen.

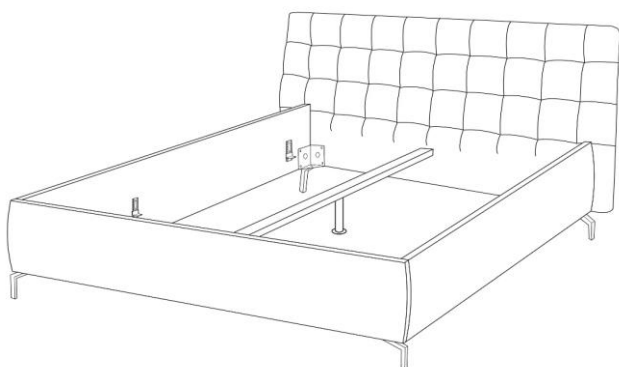

Nahtverteilung bei Stoffverarbeitung

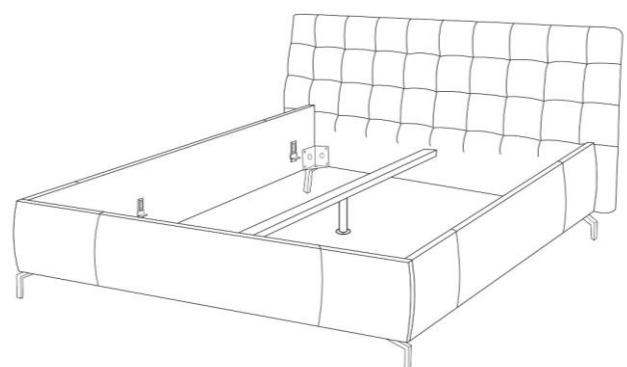

Nahtverteilung bei Lederverarbeitung

Modell: Doret

Fußauswahl



697 (12 cm)
702 (15 cm)
283 (18 cm)

Chrom glänzend



370 (12 cm)
704 (15 cm)
300 (18 cm)

Chrom matt



245 (12 cm)
346 (15 cm)
284 (18 cm)

Schwarz matt



781 (12 cm)
782 (15 cm)
480 (18 cm)

Chrom glänzend



799 (12 cm)
798 (15 cm)
482 (18 cm)

Chrom matt



237 (12 cm)
236 (15 cm)
481 (18 cm)

Schwarz matt

gegen Aufpreis - siehe Preisliste



1092 (12 cm)
980 (15 cm)
983 (18 cm)

Chrom glänzend



1093 (12 cm)
982 (15 cm)
985 (18 cm)

Schwarz matt



974 (12 cm)
975 (15 cm)
976 (18 cm)

Holzfuß
Eiche geölt



882 (12 cm)
883 (15 cm)
286 (18 cm)

Holz-Metall
Eiche geölt

Gegen Aufpreis:

umlaufender Sockel in Schwarz (12 cm)



Außenmaße:

Kopfteil / Gesamtbreite:
 200er : 221 cm
 180er : 201 cm
 160er : 181 cm
 140er : 161 cm
 120er : 141 cm

Liegefläche:
 200er : 200x200 cm
 180er : 200x180 cm
 160er : 200x160 cm
 140er : 200x140 cm
 120er : 200x120 cm

Fuß- / Kopfteilhöhe:
 18 cm : 107 cm
 15 cm : 104 cm
 12 cm : 101 cm

Fuß- / Bettseitenhöhe
 Basic:
 18 cm : 43 cm
 15 cm : 40 cm
 12 cm : 37 cm

Fuß- / Bettseitenhöhe
 Style:
 18 cm : 36 cm
 15 cm : 33 cm
 12 cm : 30 cm

Seitenteil / Länge:
 Länge 200 : 226 cm
 Überlänge 220 : 246 cm

Fußteil / Breite:
 200er : 212 cm
 180er : 192 cm
 160er : 172 cm
 140er : 152 cm
 120er : 132 cm

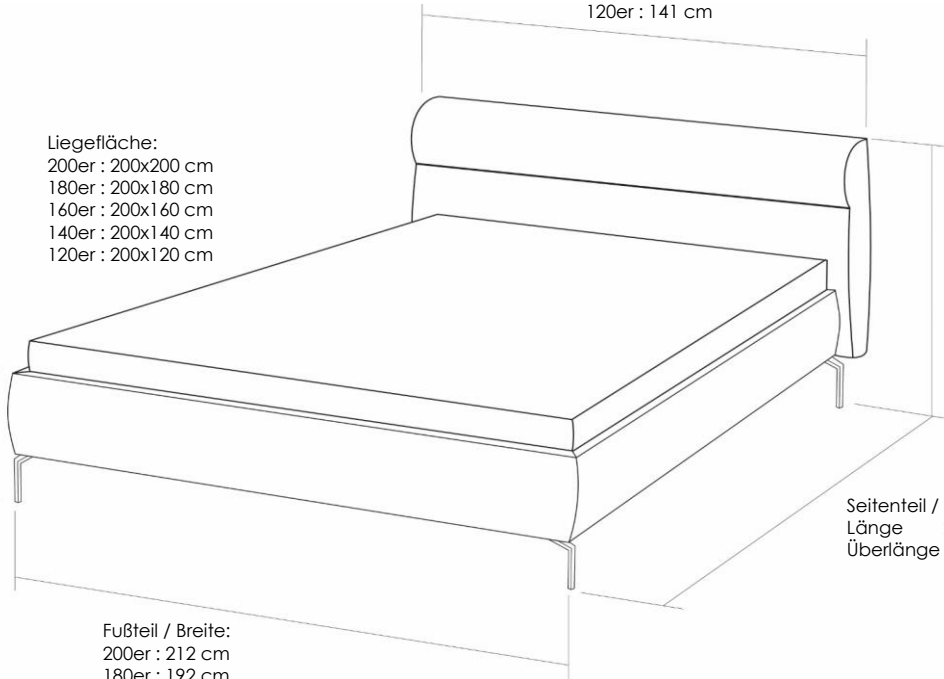

Innenmaße:

Beim Fuß- & Seitenteil Basic (25 cm) ist die Einlegetiefe in vier verschiedenen Höhen verstellbar.

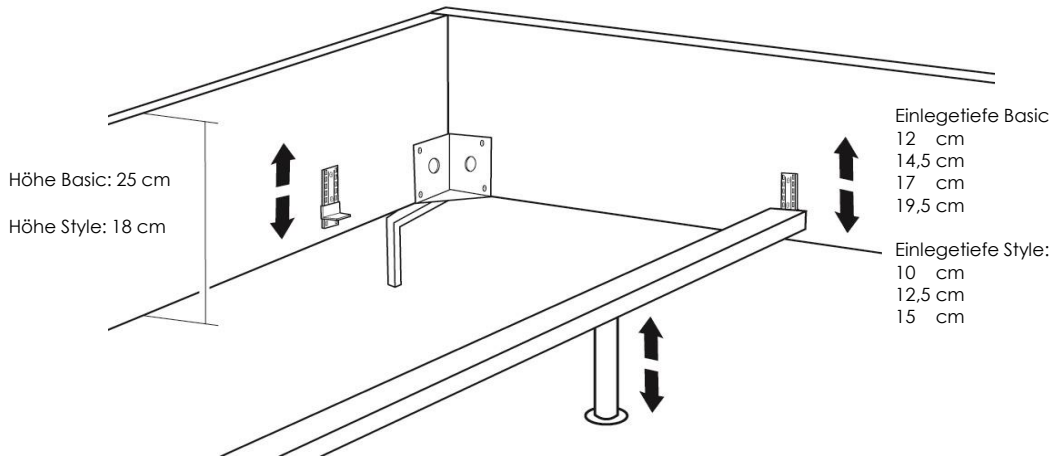

Beim Fuß- & Seitenteil Style (18 cm) ist die Einlegetiefe in drei verschiedenen Höhen verstellbar.

Achtung! Beim Seitenteil Style ist das unterste Raster aufgrund der Bauhöhe nicht nutzbar.



Zum sicheren Fixieren der Lattenroste werden serienmäßig vier Distanzhülsen und Schrauben mitgeliefert.

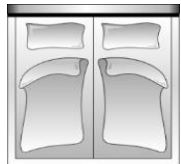

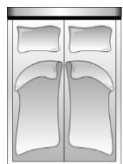
mit Bettseite Basic (25 cm)

Maße (ca. cm) Länge: 226 Breite: 161 - 221 Die Lieferung erfolgt in 2 Colli				
	Art.-Nr.	90077	90076	90075
Maße B x L	221 x 226	201 x 226	181 x 226	161 x 226
	Bett 200 Basic	Bett 180 Basic	Bett 160 Basic	Bett 140 Basic
Preise in EUR EKNN				
Preisgruppe 6/Cord				
Preisgruppe 8				
Preisgruppe 10				
Preisgruppe 12				
Preisgruppe D				
Preisgruppe H				
Preisgruppe J				
Preisgruppe T				
Aufpreise				
Kopfteil echt Stoff				
Kopfteil echt Leder				
Husse mit Biese				
Überlänge 220 cm				
Aufpreise Füße				
Holz-Metall Eiche				
Holz Eiche				
Metall chrom				
Metall schwarz				
Sockel schwarz				
Aufpreise Zubehör				
Stauraum				
Stauraum 220				

mit Bettseite Basic (25 cm)

Maße (ca. cm) Länge: 226 Breite: 141 Die Lieferung erfolgt in 2 Colli				
	Art.-Nr.	90110		
Maße B x L	141 x 226			
	Bett 120 Basic			
Preise in EUR EKNN				
Preisgruppe 6/Cord				
Preisgruppe 8				
Preisgruppe 10				
Preisgruppe 12				
Preisgruppe D				
Preisgruppe H				
Preisgruppe J				
Preisgruppe T				
Aufpreise				
Kopfteil echt Stoff				
Kopfteil echt Leder				
Husse mit Biese				
Überlänge 220 cm				
Aufpreise Füße				
Holz-Metall Eiche				
Holz Eiche				
Metall chrom				
Metall schwarz				
Sockel schwarz				
Aufpreise Zubehör				
Stauraum				
Stauraum 220				

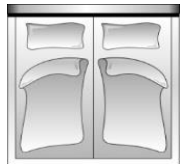
mit Bettseite Style (18 cm)

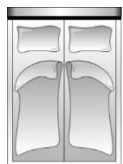
Maße (ca. cm) Länge: 226 Breite: 161 - 221 Die Lieferung erfolgt in 2 Colli				
	Art.-Nr.	90069	90068	90067
Maße B x L	221 x 226	201 x 226	181 x 226	161 x 226
	Bett 200 Style	Bett 180 Style	Bett 160 Style	Bett 140 Style
Preise in EUR EKNN				
Preisgruppe 6/Cord				
Preisgruppe 8				
Preisgruppe 10				
Preisgruppe 12				
Preisgruppe D				
Preisgruppe H				
Preisgruppe J				
Preisgruppe T				
Aufpreise				
Kopfteil echt Stoff				
Kopfteil echt Leder				
Husse mit Biese				
Überlänge 220 cm				
Aufpreise Füße				
Holz-Metall Eiche				
Holz Eiche				
Metall chrom				
Metall schwarz				
Sockel schwarz				

mit Bettseite Style (18 cm)

Maße (ca. cm) Länge: 226 Breite: 141 Die Lieferung erfolgt in 2 Colli				
	Art.-Nr.	90111		
Maße B x L	141 x 226			
	Bett 120 Style			
Preise in EUR EKNN				
Preisgruppe 6/Cord				
Preisgruppe 8				
Preisgruppe 10				
Preisgruppe 12				
Preisgruppe D				
Preisgruppe H				
Preisgruppe J				
Preisgruppe T				
Aufpreise				
Kopfteil echt Stoff				
Kopfteil echt Leder				
Husse mit Biese				
Überlänge 220 cm				
Aufpreise Füße				
Holz-Metall Eiche				
Holz Eiche				
Metall chrom				
Metall schwarz				
Sockel schwarz				

Nur in Kombination mit dem Bettgestell bestellbar.

Kopfteil

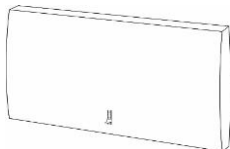
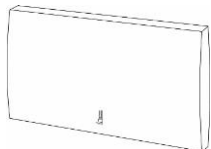
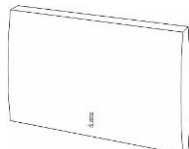
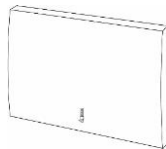
Maße (ca. cm) Breite: 161 - 221 Tiefe: 21				
	Art.-Nr.	85760	85750	85740
Maße B x H	221 x 90	201 x 90	181 x 90	161 x 90
	Kopfteil 200	Kopfteil 180	Kopfteil 160	Kopfteil 140
Preise in EUR EKNN				
Preisgruppe 6/Cord				
Preisgruppe 8				
Preisgruppe 10				
Preisgruppe 12				
Preisgruppe D				
Preisgruppe H				
Preisgruppe J				
Preisgruppe T				
Aufpreise				
Kopfteil echt Stoff				
Kopfteil echt Leder				





Nur in Kombination mit dem Bettgestell bestellbar.

Kopfteil

Maße (ca. cm) Breite: 141 Tiefe: 21				
Art.-Nr.	85720			
Maße B x H	141 x 90			
	Kopfteil 120			
Preise in EUR EKNN				
Preisgruppe 6/Cord				
Preisgruppe 8				
Preisgruppe 10				
Preisgruppe 12				
Preisgruppe D				
Preisgruppe H				
Preisgruppe J				
Preisgruppe T				
Aufpreise				
Kopfteil echt Stoff				
Kopfteil echt Leder				

Nur in Kombination mit dem Kopfteil bestellbar.

Fuß- & Seitenteil Basic (25 cm)

Maße (ca. cm) Tiefe: 205 Breite: 152 - 212				
	Art.-Nr.	85661	85651	85641
Maße B x T	212 x 205	192 x 205	172 x 205	152 x 205
	Fußteil 200 + Seitenteil Basic	Fußteil 180 + Seitenteil Basic	Fußteil 160 + Seitenteil Basic	Fußteil 140 + Seitenteil Basic
Preise in EUR EKNN				
Preisgruppe 6/Cord				
Preisgruppe 8				
Preisgruppe 10				
Preisgruppe 12				
Preisgruppe D				
Preisgruppe H				
Preisgruppe J				
Preisgruppe T				
Aufpreise				
Husse mit Biese				
Überlänge 220 cm				
Aufpreise Füße				
Holz-Metall Eiche				
Holz Eiche				
Metall chrom				
Metall schwarz				
Sockel schwarz				
Aufpreise Zubehör				
Stauraum				
Stauraum 220				

Modell: Doret
Einzelemente







Nur in Kombination mit dem Kopfteil bestellbar.

Fuß- & Seitenteil Basic (25 cm)

Maße (ca. cm) Tiefe: 205 Breite: 132				
Art.-Nr.	85621			
Maße B x T	132 x 205			
	Fußteil 120 + Seitenteil Basic			
Preise in EUR EKNN				
Preisgruppe 6/Cord				
Preisgruppe 8				
Preisgruppe 10				
Preisgruppe 12				
Preisgruppe D				
Preisgruppe H				
Preisgruppe J				
Preisgruppe T				
Aufpreise				
Husse mit Biese Überlänge 220 cm				
Aufpreise Füße				
Holz-Metall Eiche				
Holz Eiche				
Metall chrom				
Metall schwarz				
Sockel schwarz				
Aufpreise Zubehör				
Stauraum				
Stauraum 220				

Nur in Kombination mit dem Kopfteil bestellbar.

Fuß- & Seitenteil Style (18cm)





Maße (ca. cm) Tiefe: 205 Breite: 152 - 212				
	Art.-Nr.	85660	85650	85640
Maße B x T	212 x 205	192 x 205	172 x 205	152 x 205
	Fußteil 200 + Seitenteil Style	Fußteil 180 + Seitenteil Style	Fußteil 160 + Seitenteil Style	Fußteil 140 + Seitenteil Style
Preise in EUR EKNN				
Preisgruppe 6/Cord				
Preisgruppe 8				
Preisgruppe 10				
Preisgruppe 12				
Preisgruppe D				
Preisgruppe H				
Preisgruppe J				
Preisgruppe T				
Aufpreise				
Husse mit Biese Überlänge 220 cm				
Aufpreise Füße				
Holz-Metall Eiche				
Holz Eiche				
Metall chrom				
Metall schwarz				
Sockel schwarz				

Nur in Kombination mit dem Kopfteil bestellbar.

Fuß- & Seitenteil Style (18cm)



Maße (ca. cm) Tiefe: 205 Breite: 132				
Art.-Nr.	85620			
Maße B x T	132 x 205			
	Fußteil 120 + Seitenteil Style			
Preise in EUR EKNN				
Preisgruppe 6/Cord				
Preisgruppe 8				
Preisgruppe 10				
Preisgruppe 12				
Preisgruppe D				
Preisgruppe H				
Preisgruppe J				
Preisgruppe T				
Aufpreise				
Husse mit Biese Überlänge 220 cm				
Aufpreise Füße				
Holz-Metall Eiche				
Holz Eiche				
Metall chrom				
Metall schwarz				
Sockel schwarz				

Die Dekostoffe der PG 6 und PG 10 werden nicht auf Rapport verarbeitet.

				
Art.-Nr.	75020	75030	75040	75130
Maße B x H	40 x 40	50 x 50	60 x 60	60 x 40
	Kissen klein - 40 x 40 - inklusive Füllung	Kissen medium - 50 x 50 - inklusive Füllung	Kissen groß - 60 x 60 - inklusive Füllung	Kissen rechteckig medium - 60 x 40 - inklusive Füllung
Preise in EUR EKNN				

Preisgruppe 6/Cord				
Preisgruppe 8				
Preisgruppe 10				
Preisgruppe 12				
Preisgruppe D				
Preisgruppe H				
Preisgruppe J				
Preisgruppe T				

Die Dekostoffe der PG 6 und PG 10 werden nicht auf Rapport verarbeitet.

				
Art.-Nr.	77130	77140	77790	
Maße B x H	75 x 75	95 x 95	44 x 40	
	Flatterkissen quadratisch M medium -75 x 75- inklusive Füllung	Flatterkissen quadratisch L groß -95 x 95- inklusive Füllung	Seitentasche -44 x 40-	
Preise in EUR EKNN				

Preisgruppe 6/Cord				
Preisgruppe 8				
Preisgruppe 10				
Preisgruppe 12				
Preisgruppe D				
Preisgruppe H				
Preisgruppe J				
Preisgruppe T				

Sie sind anspruchsvoll? Gut so - Wir sind es auch!

Daher legen wir großen Wert auf Haltbarkeit, Materialgüte, Langlebigkeit, Sicherheit und Gesundheitsverträglichkeit! Weil unsere Möbel den hohen Ansprüchen der Gütegemeinschaft Möbel e.V. gerecht werden ist unser gesamtes Sortiment mit dem Gütezeichen „Goldenes M“ und der höchstmöglichen Emissionsklasse A ausgezeichnet.



Gütezeichen „Goldenes M“

Fast 50 Jahre Forschung, Laborprüfungen, Praxistests, Vergleiche und wissenschaftlicher Austausch stecken hinter dem RAL Gütezeichen „Goldenes M“.

- Geprüfte Qualität nach Güte- und Prüfbestimmungen RAL-GZ 430
- Garantierte Sicherheit durch aufwendige Labor- und Funktionsprüfungen
- Gesundes Wohnen durch strenge Grenzwerte für Schadstoffe - zum Teil strenger als der Gesetzgeber vorschreibt, die in unabhängigen Prüflaboren festgelegt wurden

Das „Goldene M“ bedeutet für den Möbelkäufer: Dies ist Qualität, auf die Sie sich verlassen können.

Emissionslabel

Ein Expertenkreis der Deutschen Gütegemeinschaft Möbel e.V. hat in Zusammenarbeit mit führenden Prüfinstituten wie dem TÜV Rheinland, der LGA Nürnberg und dem ECO-Institut ein Emissionslabel für Möbel entwickelt.

- Das Label gibt dem Verbraucher Informationen zur Schadstoffemission und soll ihn vor gesundheitlichen Beeinträchtigungen schützen
- Das gesamte Sortiment ist nach diesen Richtlinien klassifiziert
- Der Nachweis der Klassifizierungen erfolgt aufgrund der Einhaltung der Vergabegrundlage mit entsprechenden Schadstoffprüfungen von neutralen Prüfinstituten auf Basis der Anforderungen nach RAL-GZ 430 oder derer des Blauen Engels.

Unsere Produkte erfüllen die höchstmögliche Emissionsklasse „A“, was uns ein ruhiges Gewissen und Ihnen höchstmögliche Sicherheit in Bezug auf die Emissionswerte Ihres Polstermöbels bietet.

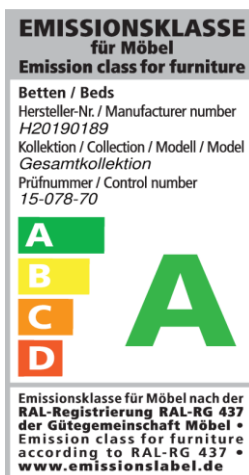

Sie sind anspruchsvoll? Gut so - Wir sind es auch!

Gerade in dem Bereich Leder ist uns ein verantwortungsbewusster Umgang mit Umwelt und Gesundheit sehr wichtig. Unsere Leder sind mit dem „Blauen Engel“ ausgezeichnet, da wir gezielt gesundheitlich unbedenkliche Polsterleder für unsere Möbel auswählen.

Damit unsere Kunden lange Freude an Ihrer Ledergarnitur haben, bieten wir nun die Möglichkeit bis zu 4 Wochen nach dem Kauf des Möbels einen zusätzlichen 5-Jahres-LOGLIFE-Service abzuschließen.



www.blauer-engel.de/uz148



Blauer Engel - Umweltfreundliche Polsterleder

Der Blaue Engel für emissionsarme Polsterleder signalisiert, dass bei den ausgezeichneten Ledern die Umwelt- und Gesundheitsbelastungen von der Produktion über die gesamte Nutzungsdauer, bis hin zur Verwertung und Entsorgung minimiert sind.

Folgende Lederqualitäten sind mit dem Blauen Engel ausgezeichnet:

Cento
Dickleder Torero
Life-Line

Der Blaue-Engel ist das weltweit erfolgreichste Umweltzeichen mit einer Markenbekanntheit von 92%!

5-Jahres-LOGLIFE-Service.

Mit den richtigen Reinigungs- und Pflegemitteln erhalten Sie den Wert Ihres Polstermöbels und haben lange Freude daran. Als Teil dieses 5-Jahres-LOGLIFE-Service erhalten Sie eine professionelle, telefonische Beratung, gratis Spezialprodukte und einen kostenlosen Support.

Dieser Service kann für folgende Lederqualitäten abgeschlossen werden:

Cento
Dickleder Torero
Mercury
Vincenza



Der 5-Jahres-LOGLIFE-Service bietet Sicherheit für ein Polsterleder, dass besonders langlebig und einfach zu pflegen ist!

Weitere Informationen finden Sie unter www.3c-care.de

Was ist OEKO-TEX®

Zahlreiche unserer Stoffe und Polstermaterialien sind mit dem STANDARD 100 by OEKO-TEX® Label ausgezeichnet. Ist ein textiler Artikel mit diesem Label ausgezeichnet, können Sie sich darauf verlassen, dass dieser Stoff bzw. das Polstermaterial auf Schadstoffe geprüft wurde und der Artikel somit gesundheitlich unbedenklich ist.

Die Angaben welche unserer Bezugsstoffe zertifiziert sind und weitere hilfreiche Informationen finden Sie auf unserer Homepage unter <https://www.candy-sleep.de/bezuege/stoffe/>



Testato per sostanze nocive.
www.oeko-tex.com/standard100

(Beispiellabel)

Die Auszeichnungen bietet Ihnen folgende Vorteile:

- STANDARD 100 by OEKO-TEX® gehört zu den weltweitbekanntesten Labels für schadstoffgeprüfte Textilien. Es steht für Kundenvertrauen und hohe Produktsicherheit.
- Die Prüfung wird von unabhängigen OEKO-TEX® Instituten auf der Grundlage eines umfangreichen OEKO-TEX® Kriterienkataloges durchgeführt.
- Sie berücksichtigen im Prüfverfahren zahlreiche sowohl reglementierte wie nicht-reglementierte Substanzen, die der menschlichen Gesundheit schaden könnten.
- Vielfach gehen die gesetzten Grenzwerte für den STANDARD 100 über nationale und internationale Vorgaben hinaus.
- Der Kriterienkatalog wird mindestens einmal jährlich aktualisiert und um neue wissenschaftliche Erkenntnisse oder gesetzliche Vorgaben erweitert.



Wir sind ein klimaneutraler Möbelhersteller (bilanziell und durch CO₂-Zertifikate)

Wir können mit Stolz sagen, dass wir von der DGM als klimaneutraler Hersteller ausgezeichnet wurden. Unser Handeln orientiert sich stets am ressourcenschonenden Umgang, um so die Lebensgrundlagen von Menschen, Tieren und Pflanzen zu schützen und zu erhalten. Bei 3C ist Nachhaltigkeit nicht nur ein Werbeversprechen - die Entwicklung nachhaltiger Produkte ist für uns eine Selbstverständlichkeit.